

駒止めブロック A型 (兵庫県型)

基本

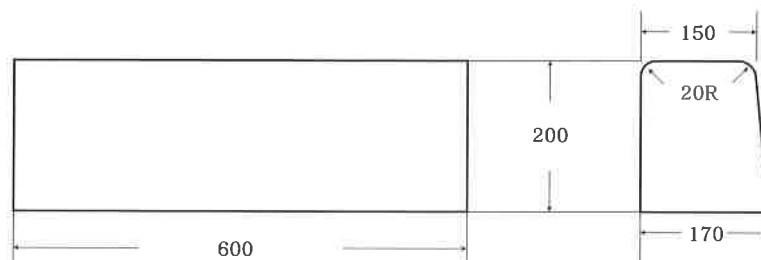

参考重量:44kg

水 抜

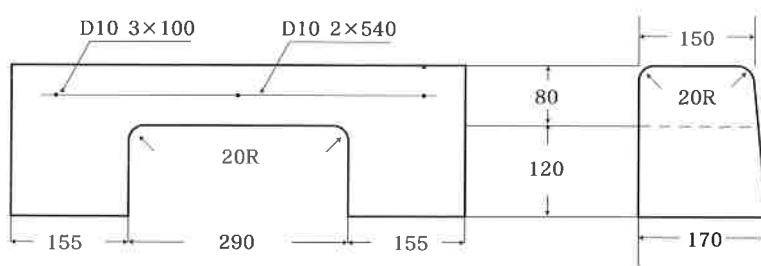

参考重量:31kg

斜め用(平型・ひねり型)

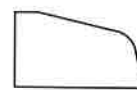
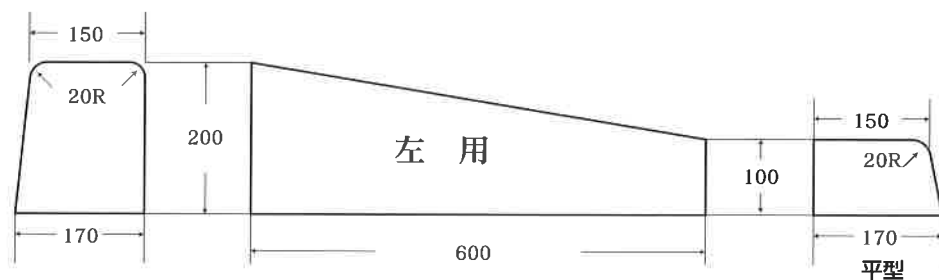

ひねり型

斜め用(バリアフリー型)

参考重量:31kg

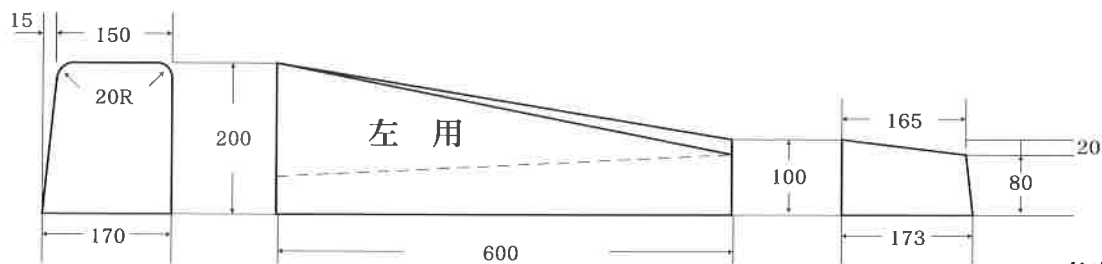

参考重量:31kg

※斜め用には右用と左用があり、図は左用です。
車道側から見て左上がり左用と呼びます。

駒止めブロック B型 (兵庫県型)

基本

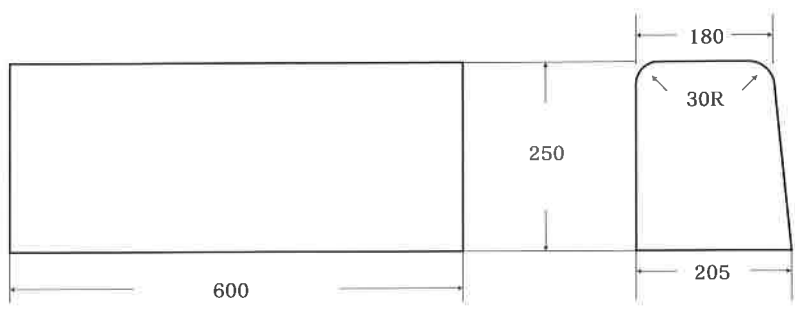

参考重量:66kg

水抜

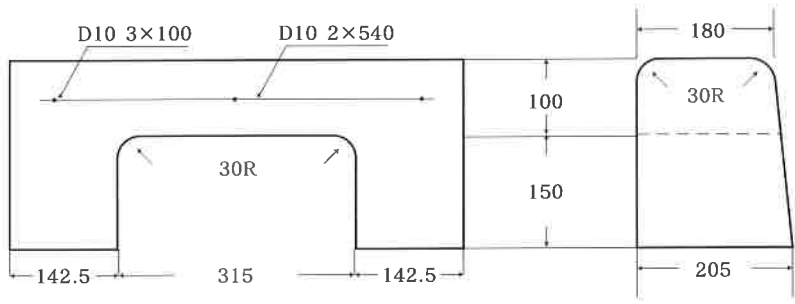

参考重量:54kg

斜め用(平型・ひねり型)

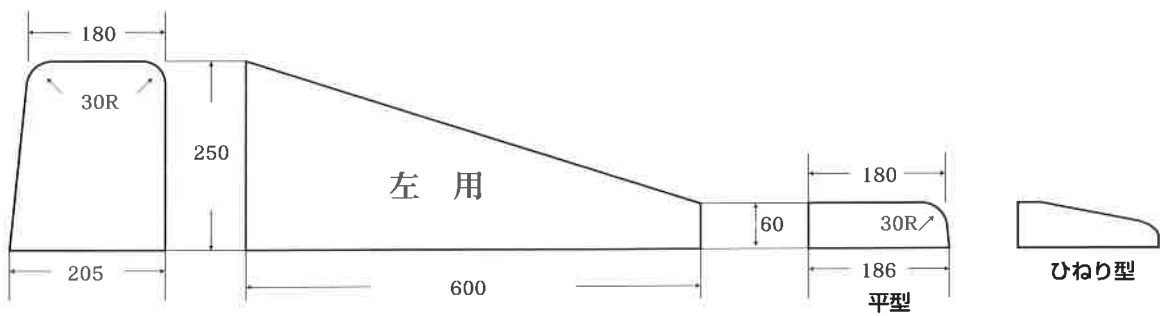

参考重量:47kg

斜め用(バリアフリー型)

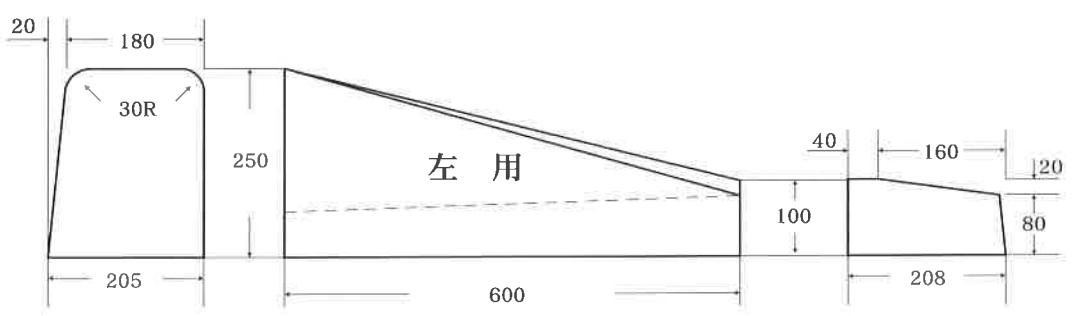

参考重量:47kg

※斜め用には右用と左用があり、図は左用です。
車道側から見て左上がりを左用と呼びます。